



Sauna finlandese **Brienz**

150 x 100 x 190 cm - 2 sedute

180 x 105 x 190 cm - 2/3 sedute

Scheda Tecnica

Sauna finlandese Brienz

MISURE ESTERNE

Dimensioni: 1500 x 1000 x 1900 mm

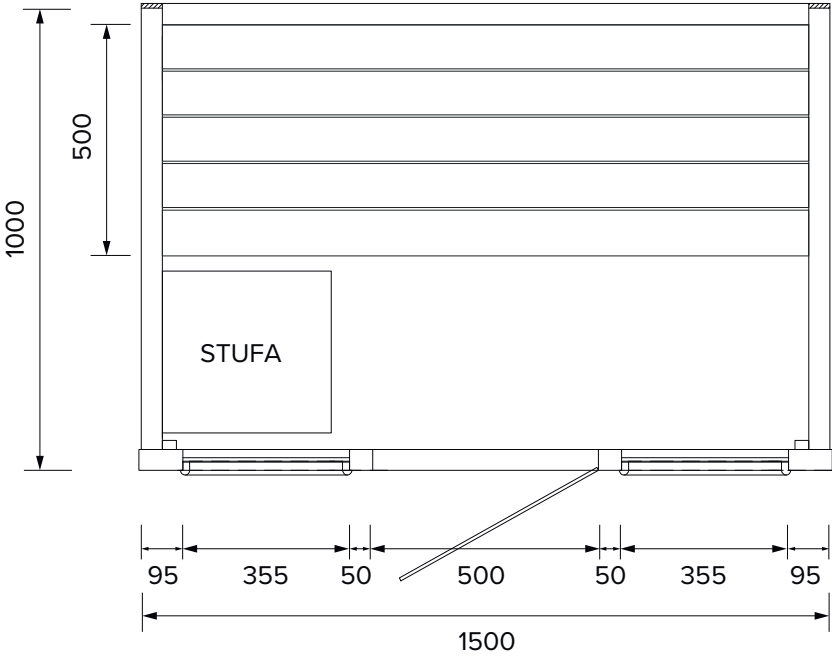
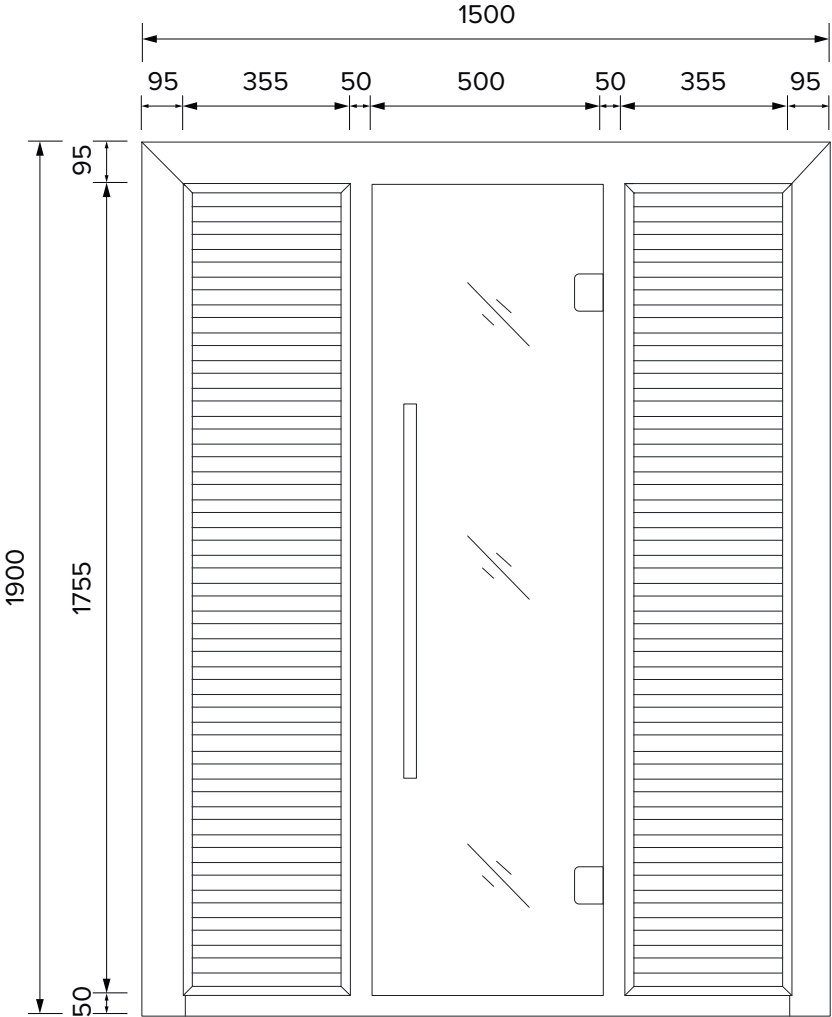

Sauna finlandese Brienz

MISURE ESTERNE

Dimensioni: 1800 x 1050 x 1900 mm

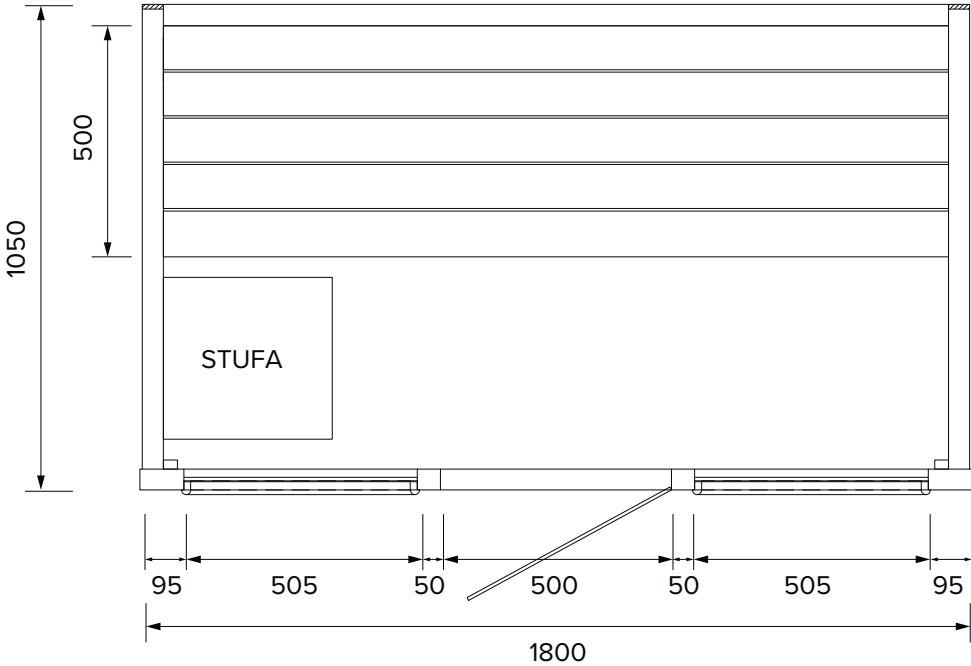
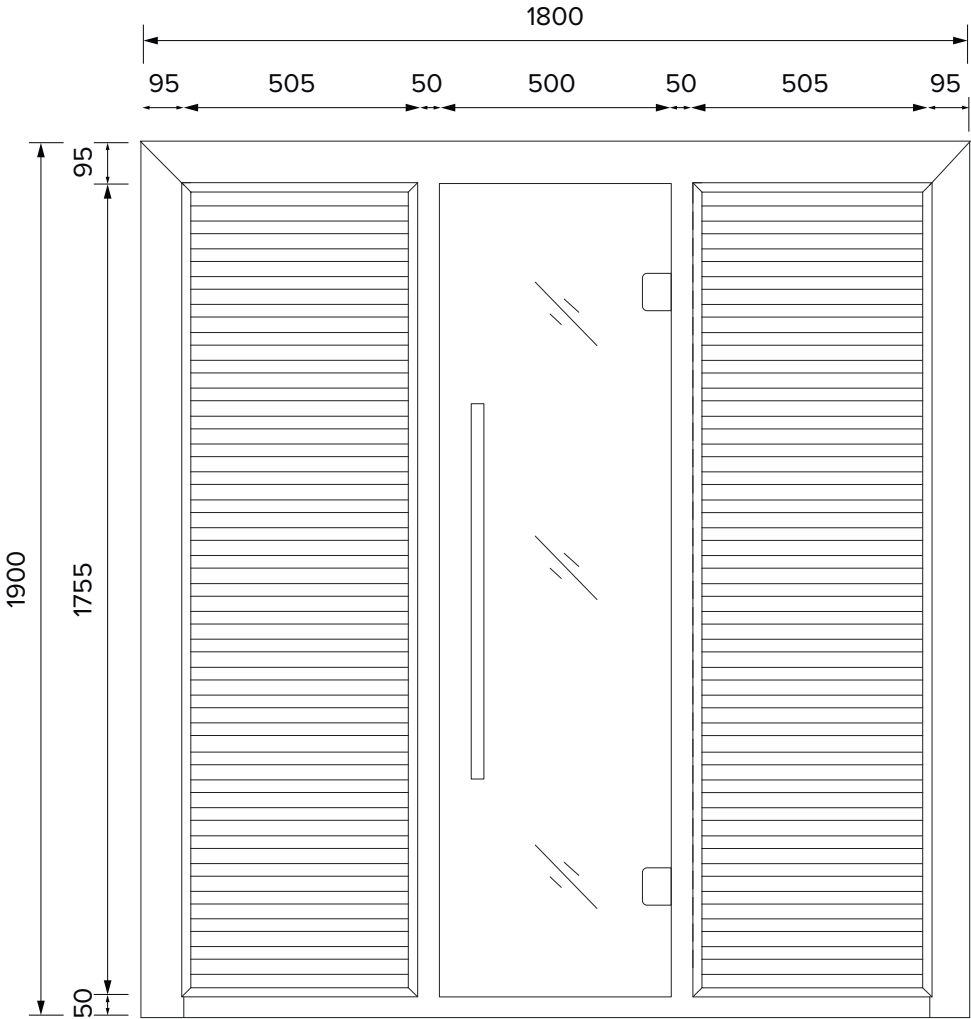

Sauna finlandese Brienz

DISPOSIZIONE COMPONENTISTICA ELETTRICA

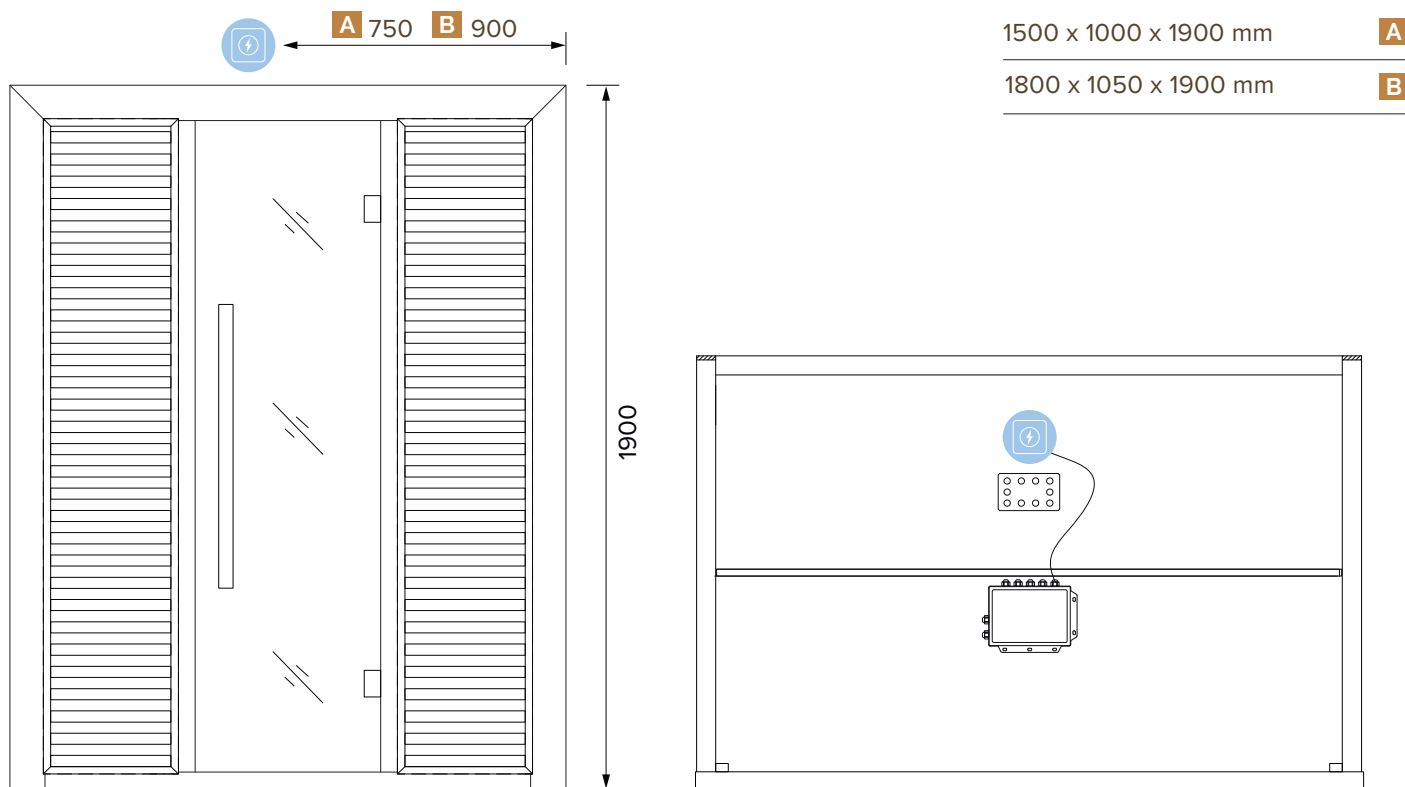

Note:

Per il collegamento elettrico, sia esso 220V oppure 380V, è necessario predisporre alla quota indicata un cavo di alimentazione / presa elettrica da collegare al cavo elettrico di alimentazione della sauna (in dotazione).
 E' necessario che il cavo di alimentazione / presa elettrica rispettino gli assorbimenti in ampere di riferimento che potrete consultare nell'apposita tabella.

CARATTERISTICHE ELETTRICHE

	MOD.150		MOD.180	
Volt	220	380	220	380
Hz	50	50	50	50
Consumo in kW e assorbimento in A	4,5 (21A)	4,5 (12A)	4,5 (21A)	4,5 (12A)
Utilizzo privato	✓	✓	✓	✓
Utilizzo professionale	✓	✓	✓	✓

Sauna finlandese Brienz

ESPLOSO

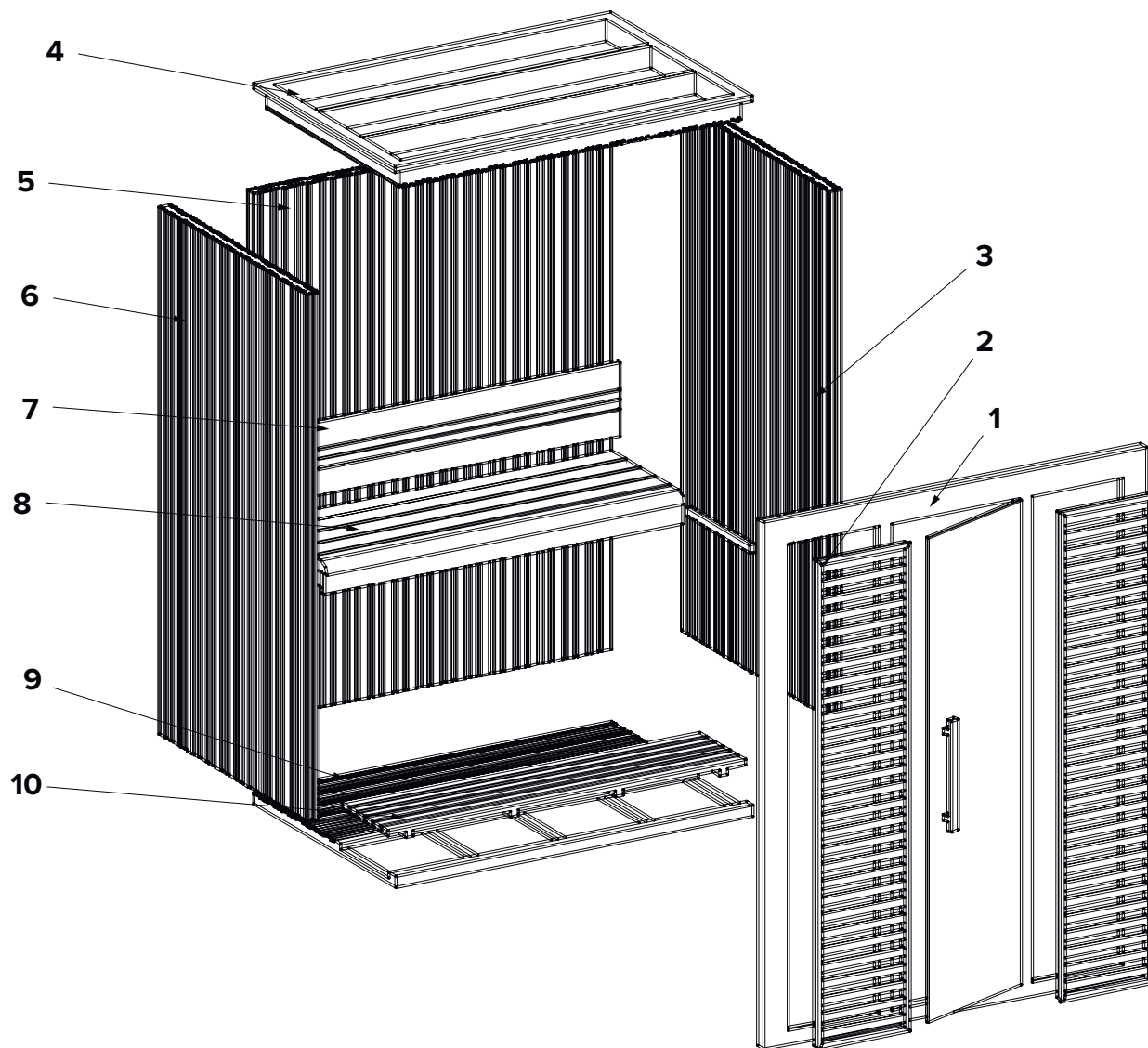

- 1 Pannello frontale
- 2 Pannelli decorativi frontali
- 3 Pannello destro
- 4 Tetto
- 5 Pannello posteriore

- 6 Pannello sinistro
- 7 Schienale
- 8 Panca
- 9 Pannello inferiore
- 10 Pannello amovibile inferiore

Sauna finlandese Brienz

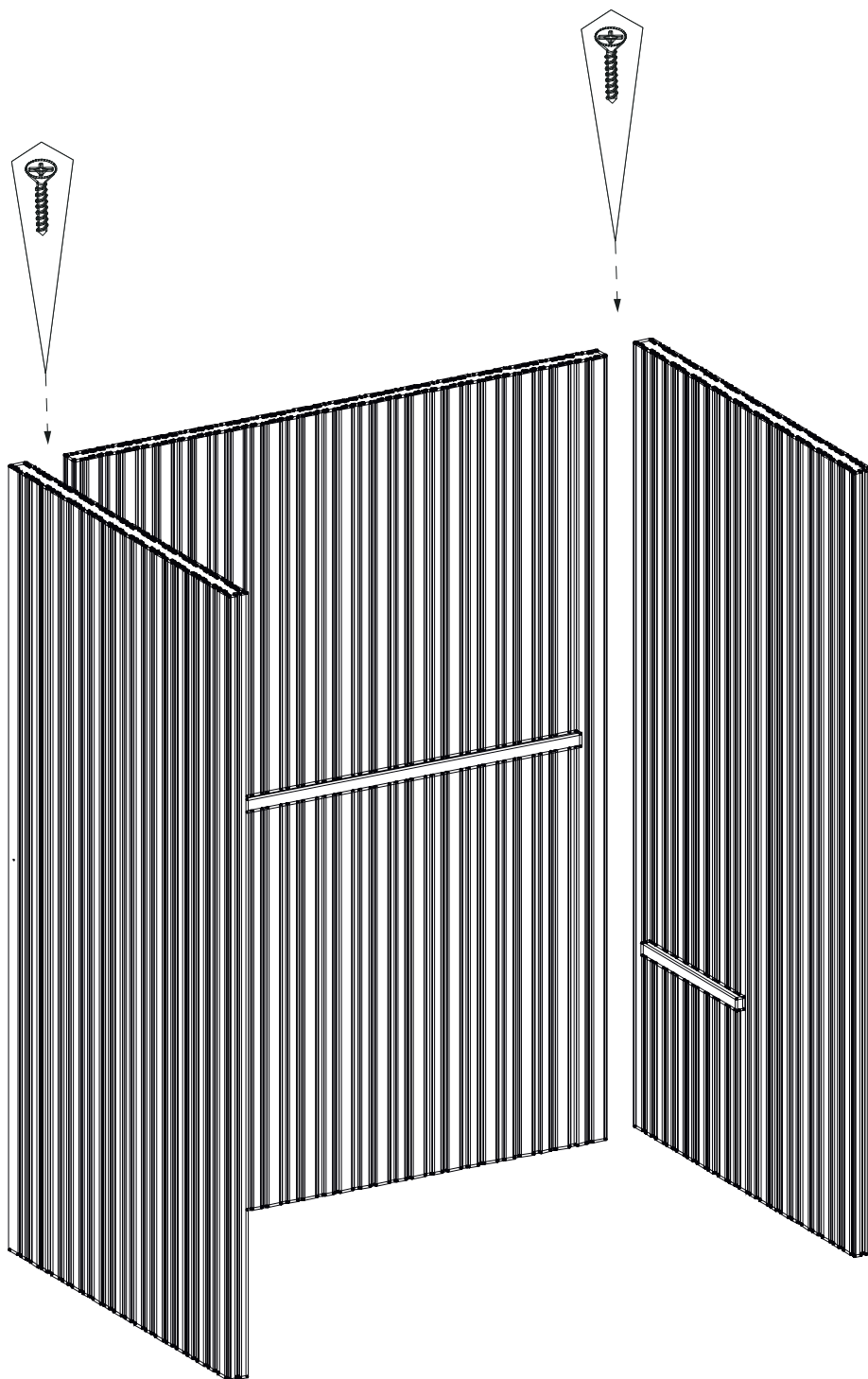

- 1 Collegare i pannelli laterali al pannello posteriore utilizzando le viti autofilettanti.

Sauna finlandese Brienz

SCHEMA DI INSTALLAZIONE

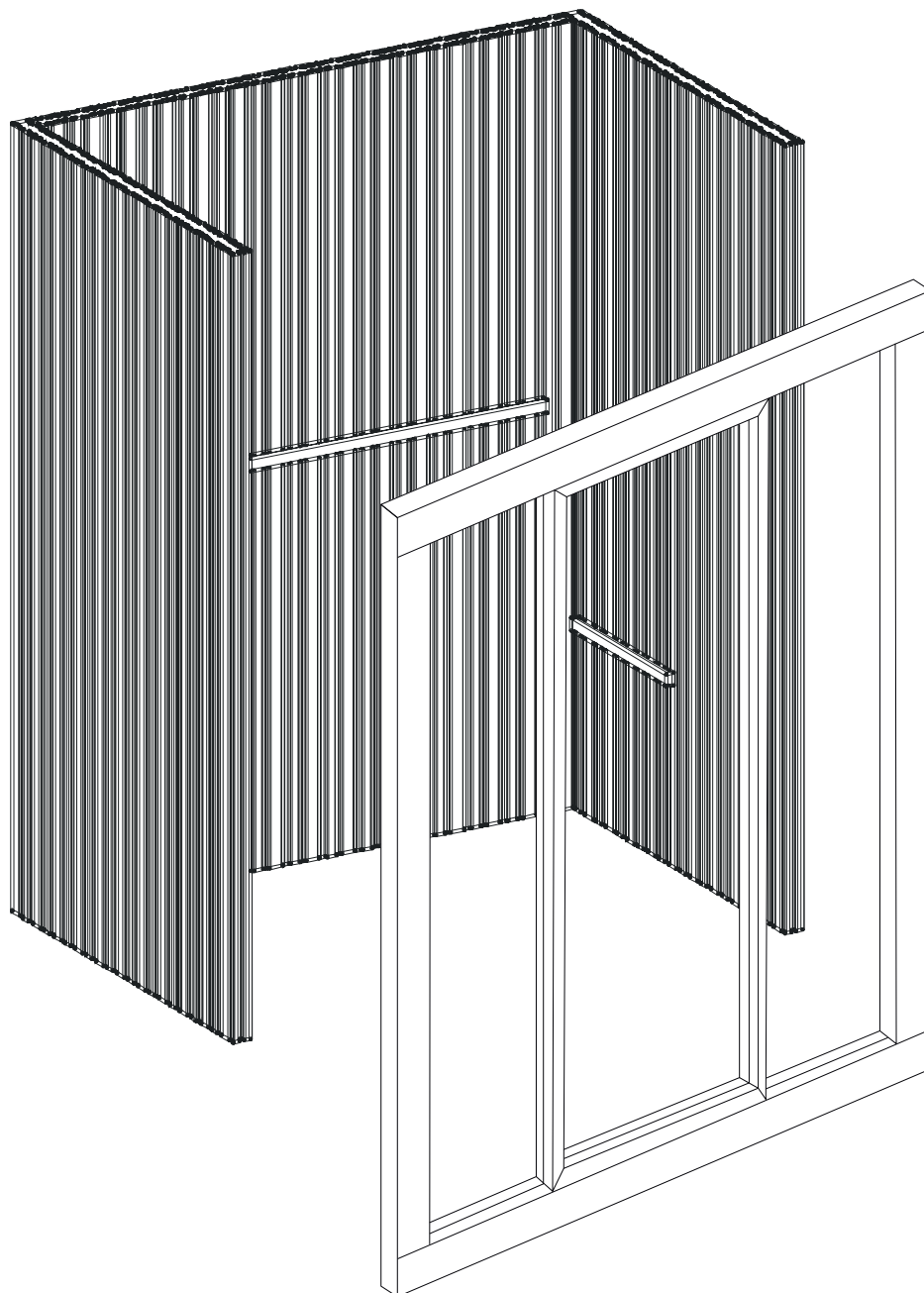

- 2 Collegare il pannello frontale ai pannelli laterali come suggerito nelle indicazioni in figura.

Sauna finlandese Brienz

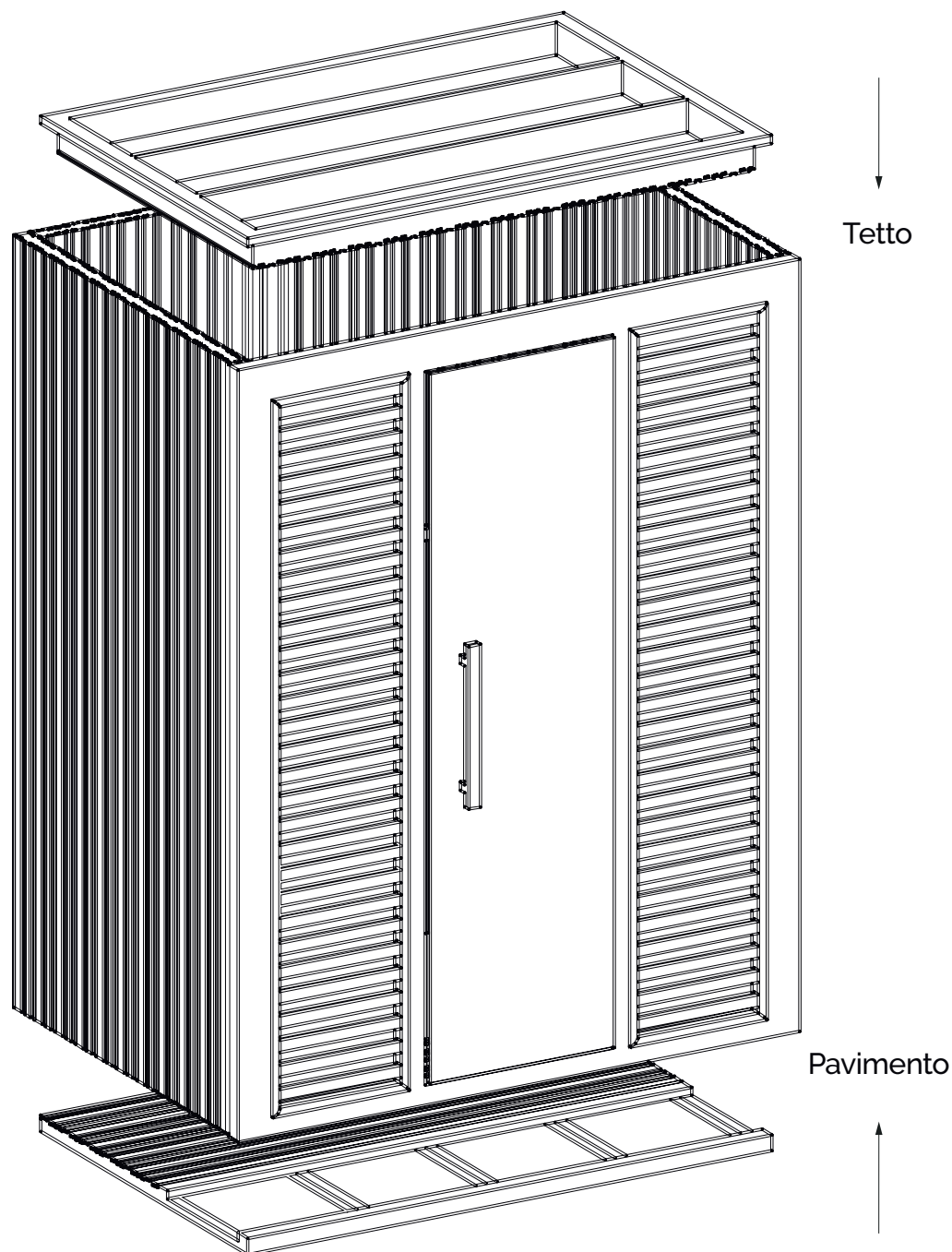

- 3 Installare il pannello inferiore. Montaggio del tetto: prima di procedere all'installazione del tetto, estrarre il cavo elettrico della lampada e del display attraverso l'apposito foro. Fissare il tetto. Al termine dell'operazione di fissaggio il pannello frontale si stabilizzerà automaticamente.

Sauna finlandese Brienz

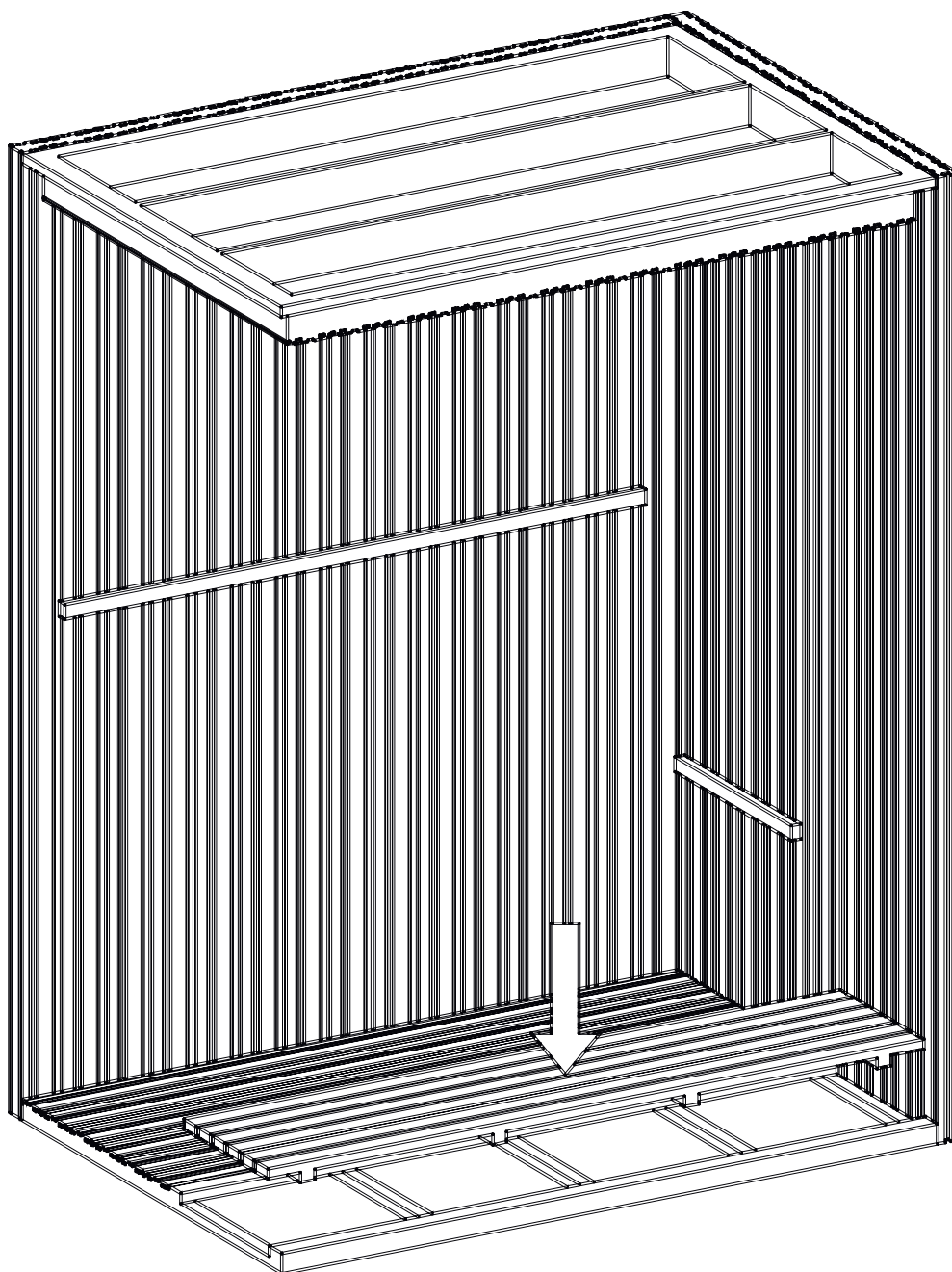

4 Installare il pannello inferiore amovibile.

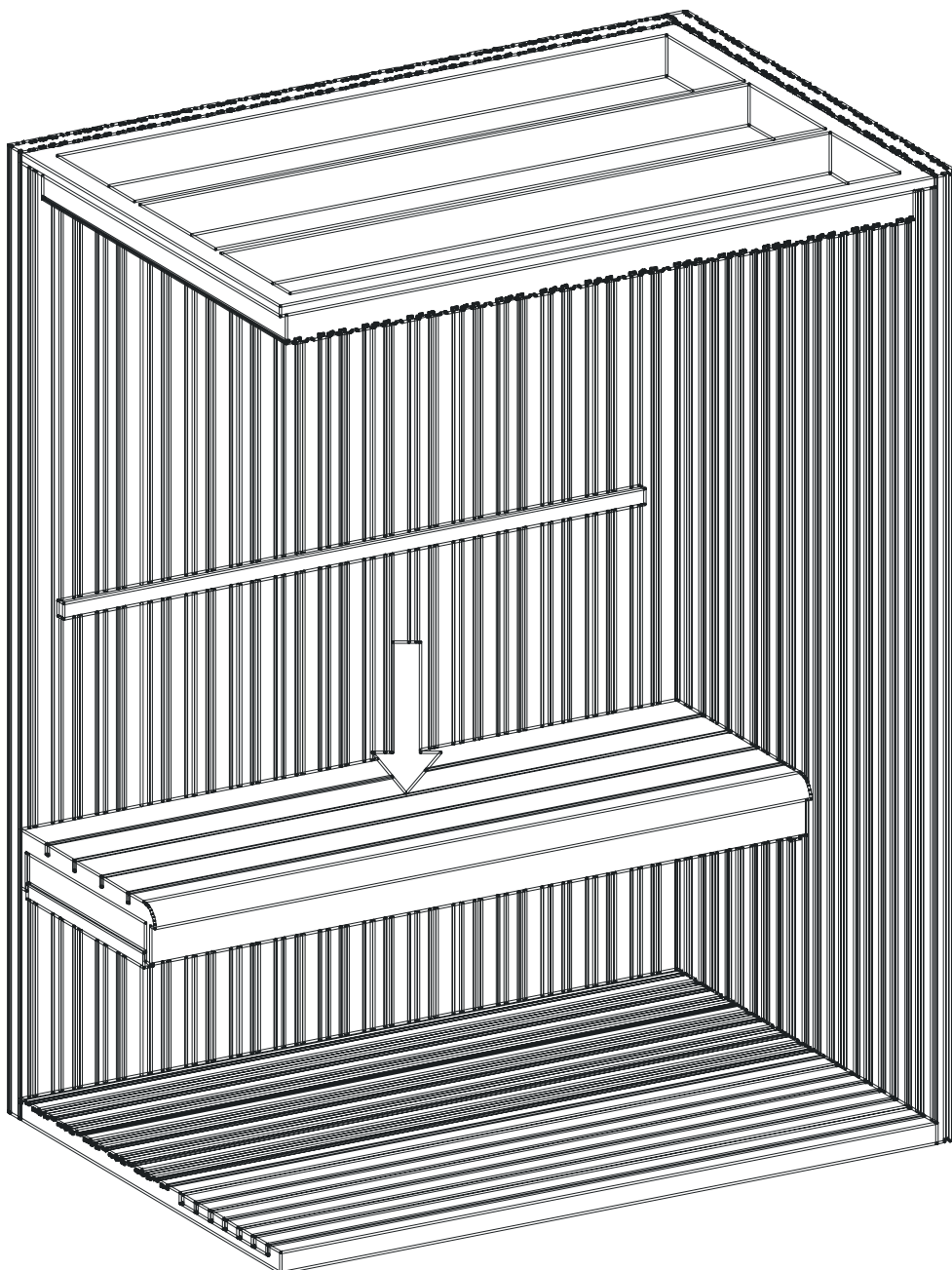

5 Installare la panca.

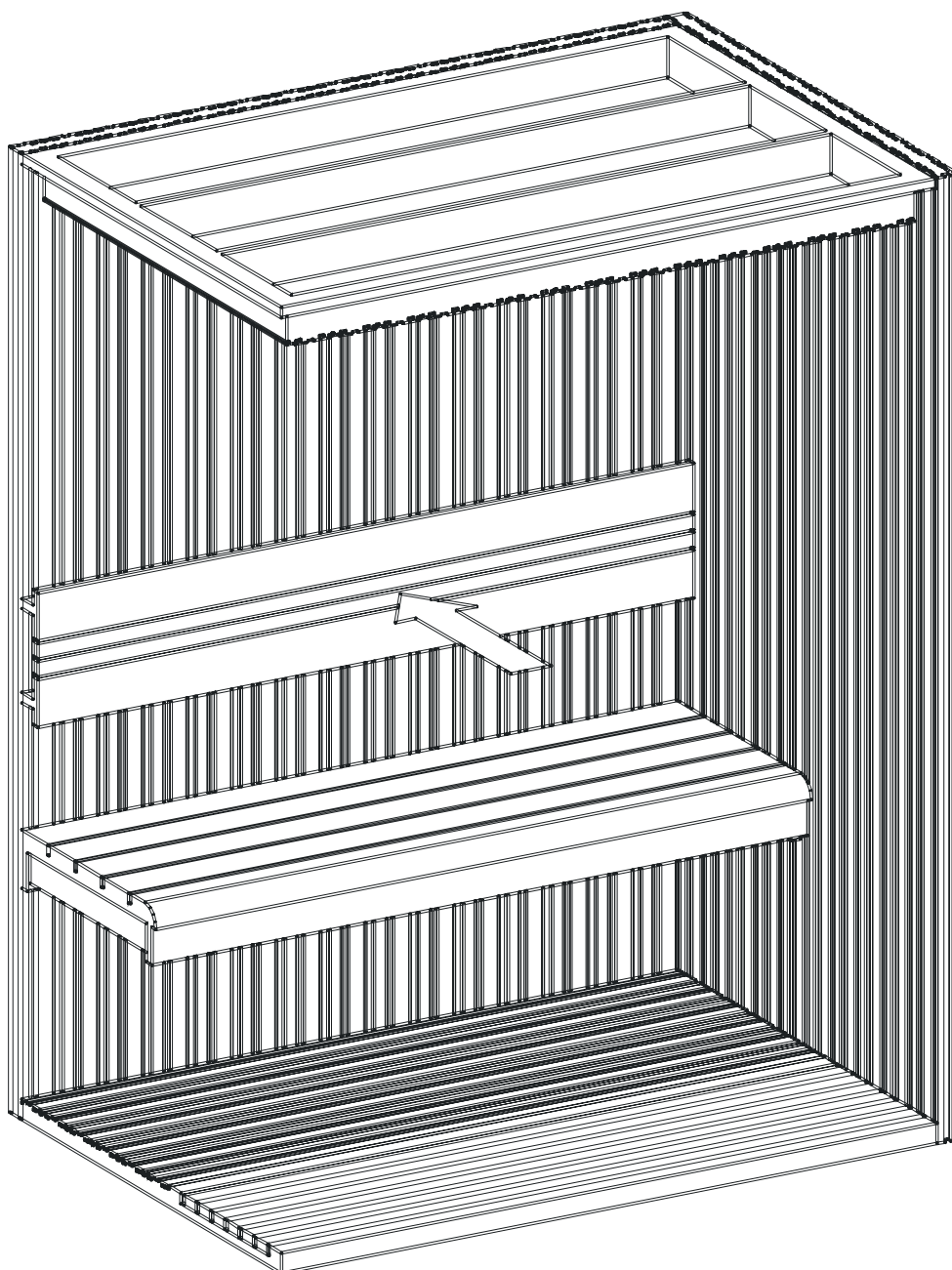

- 6 Installare lo schienale fissandolo alla parete posteriore utilizzando le viti autofilettanti a testa piatta 4x45mm.

Sauna finlandese Brienz

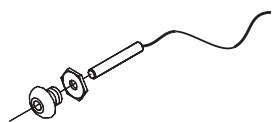

Sensore di temperatura

Inserire il sensore di temperatura nel piccolo foro presente sul tetto e farlo fuoriuscire all'interno per circa cm 1,5 / 2.

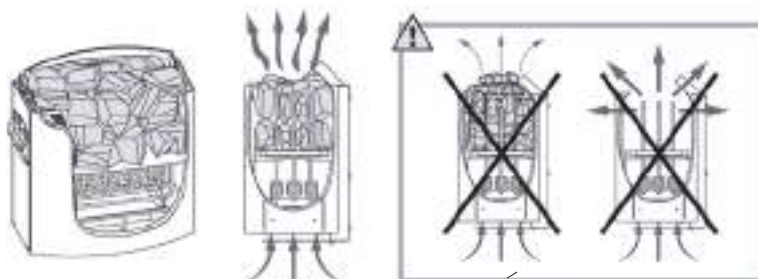
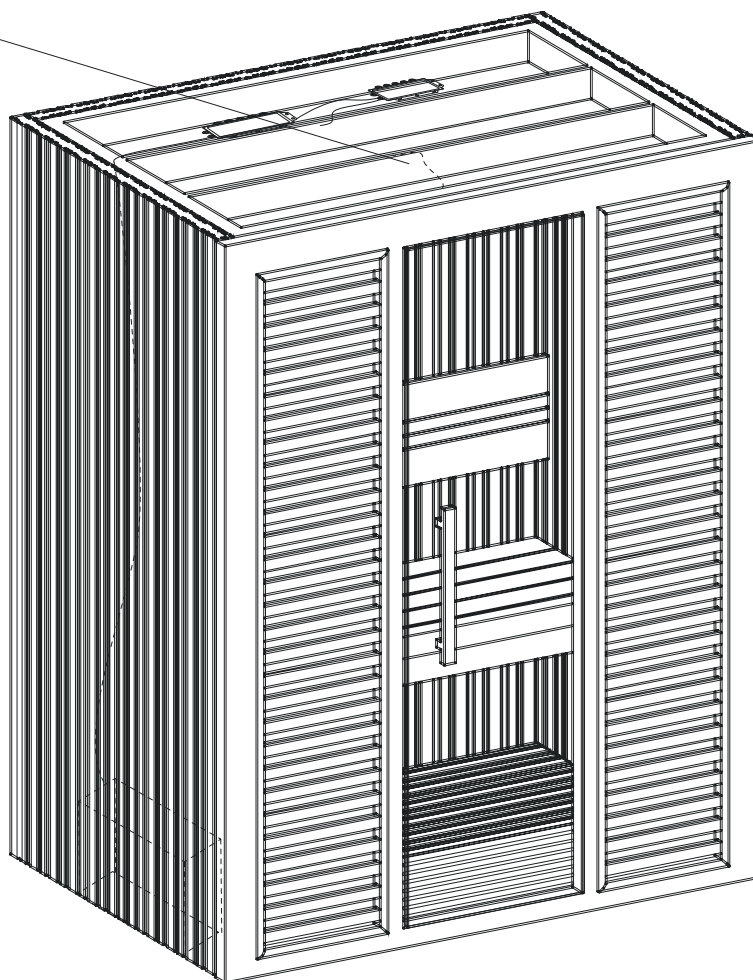

7 Installare la stufa a parete a 10cm da terra in prossimità del cavo che è stato precedentemente fatto passare dall'apposito foro; mettere le pietre come in foto, installare termoisolante e clessidra in un punto a piacere ma lontano dalla stufa.

8 L'installazione è terminata.